

כיריים 5 מוקדי בישול

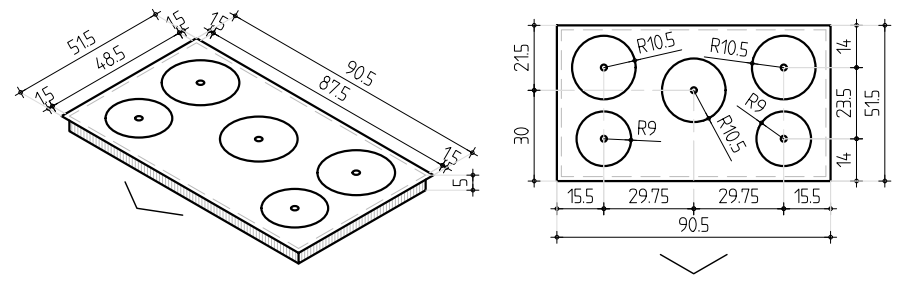

מבט עליון לדוגמה 5 מוקדי בישול

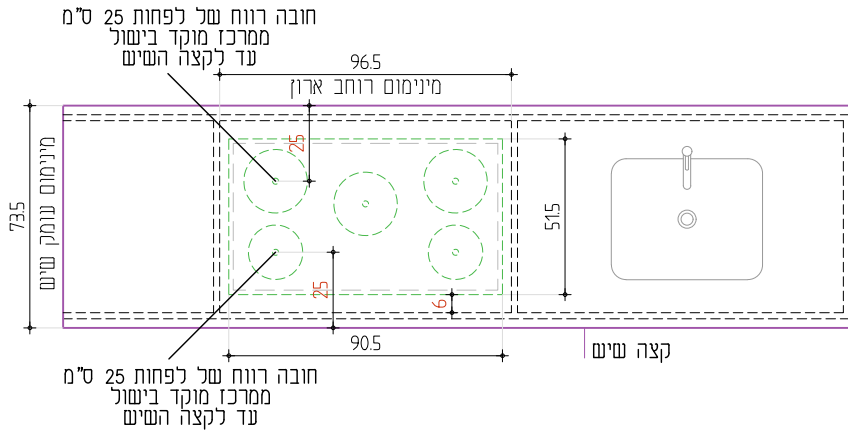

חזית מטבח לדוגמה 5 מוקדי בישול

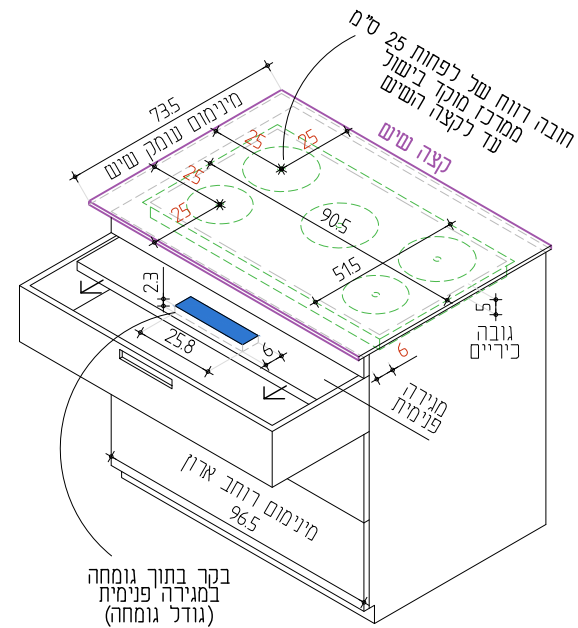
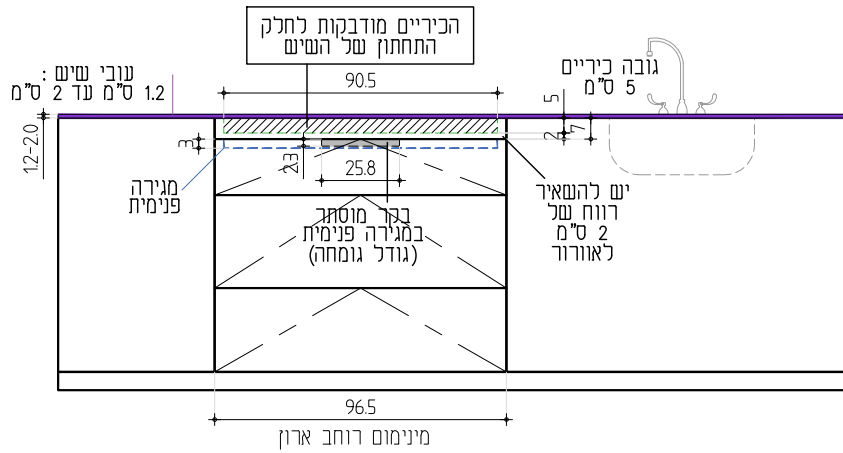

INVISACOOK

מודל	10.1.25
A3	קני 1:25

כיריים 4 מוקדי בישול

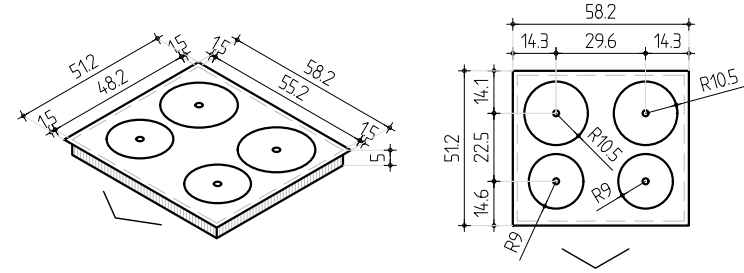

מבט עליון לדוגמה 4 מוקדי בישול

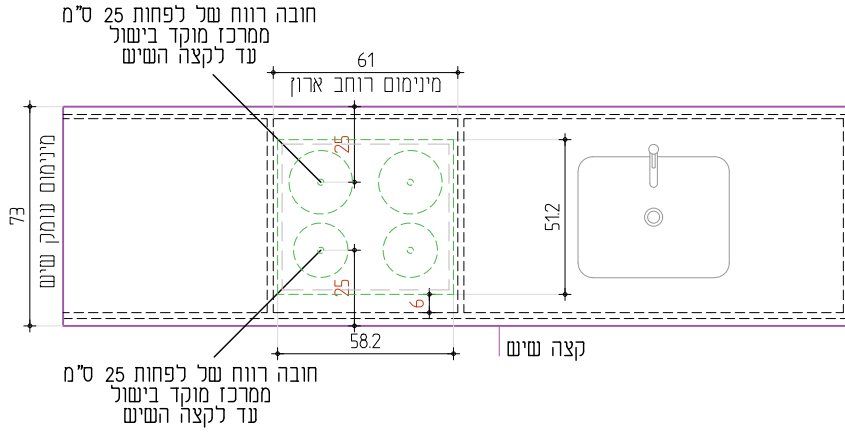

חזית מטבח לדוגמה 4 מוקדי בישול

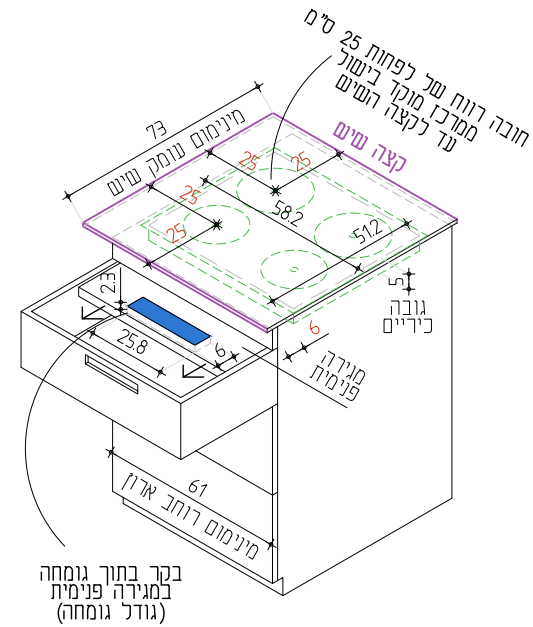
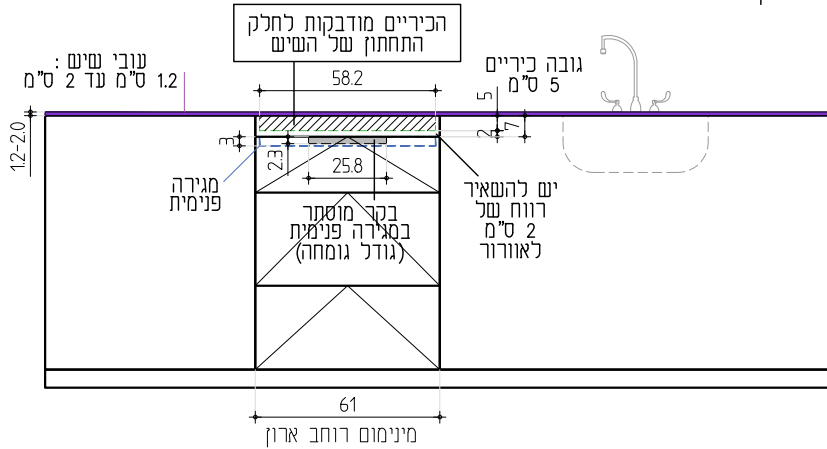

INVISACOOK

מודל	10.1.25
A3	קני 1.25

כיריים 3 מוקדי בישול

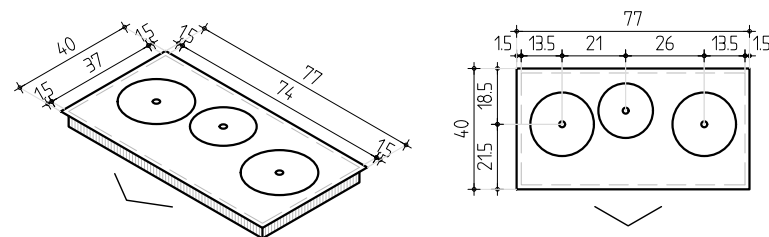

מבחם עליון לדוגמה 3 מוקדי בישול

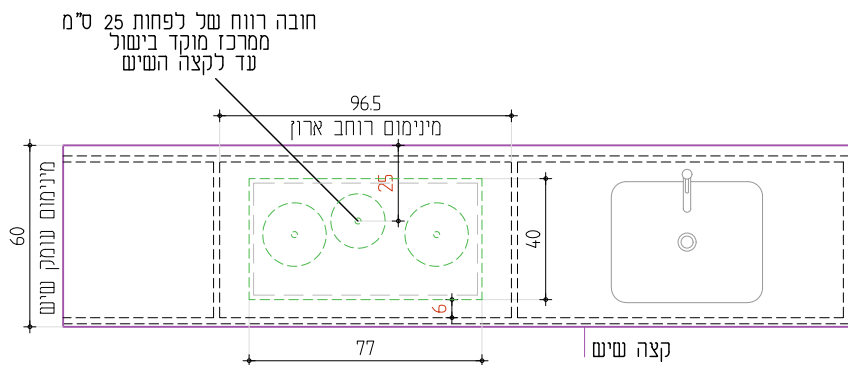

חזית מטבח לדוגמה 3 מוקדי בישול

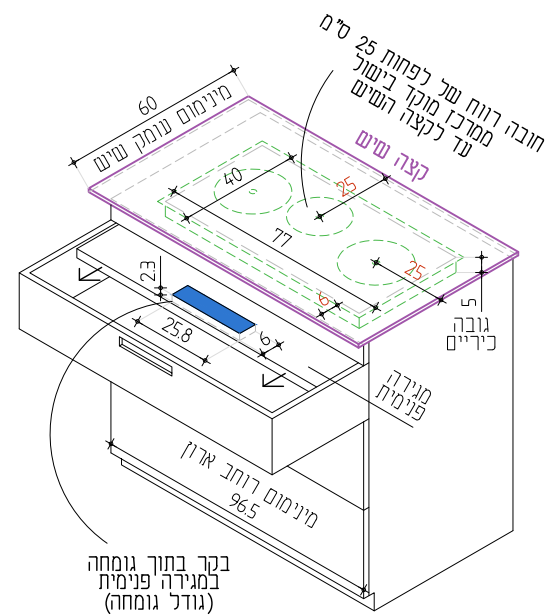
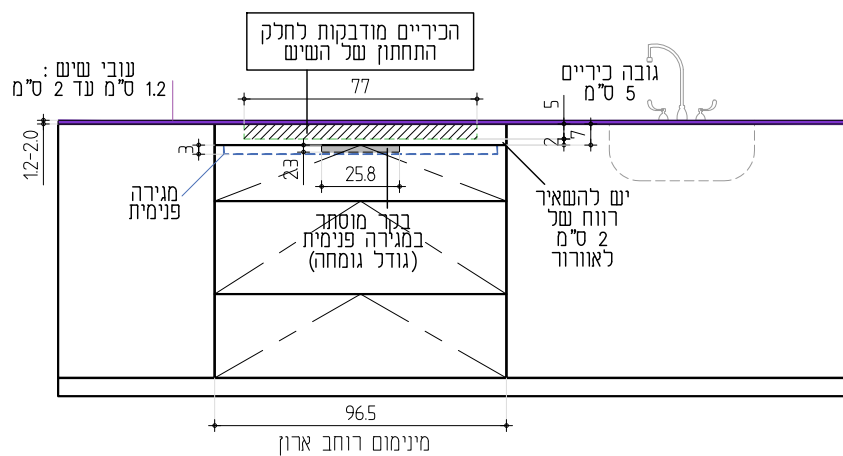

מודל	10.1.25
A3	קו 1.45

כיריים 2 מוקדי בישול

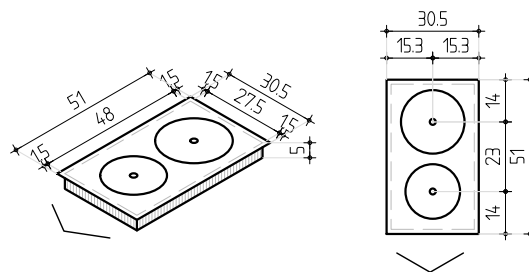

מבט עליון לדוגמה
2 מוקדי בישול

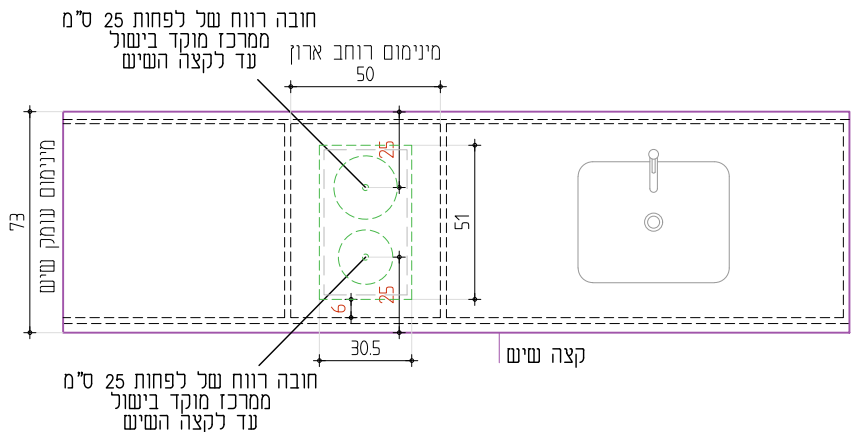

חזית מטבח לדוגמה
2 מוקדי בישול

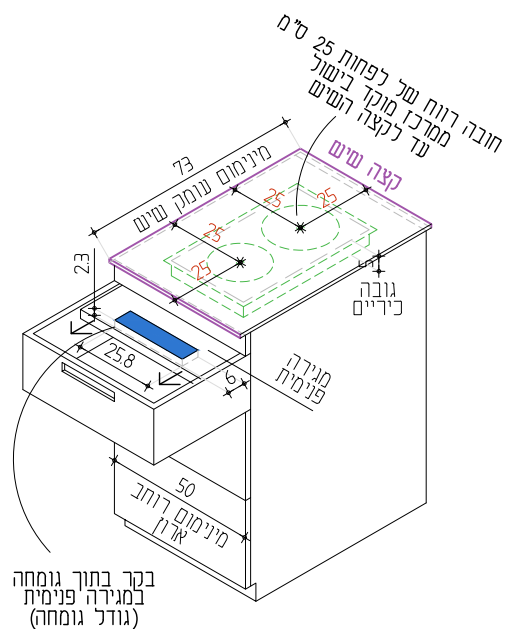
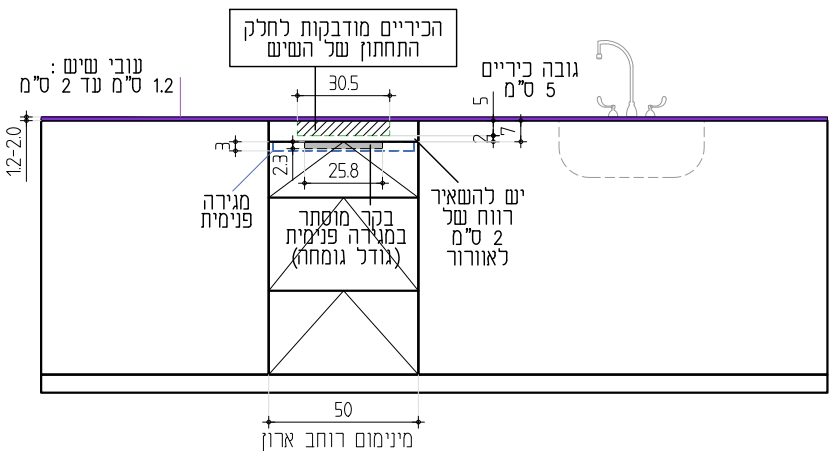

התקנת בקר

בקר בתוך גומחה במגירה פנימית



גודל בקר
קנ"מ 1:5

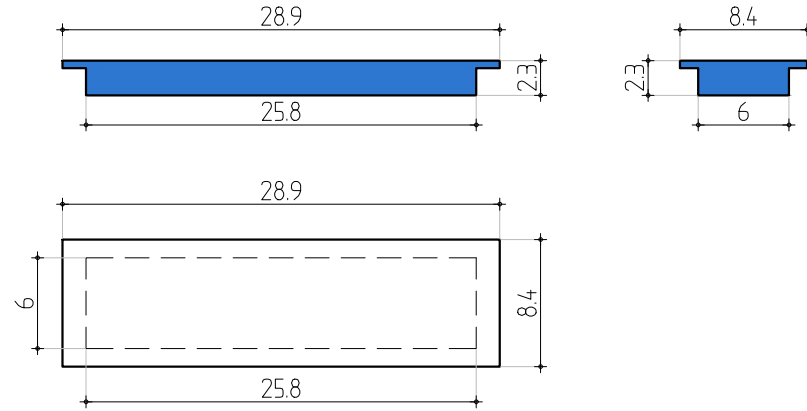

רווח של 2 ס"מ
לאוררוך

