

כיריים 5 מוקדי בישול

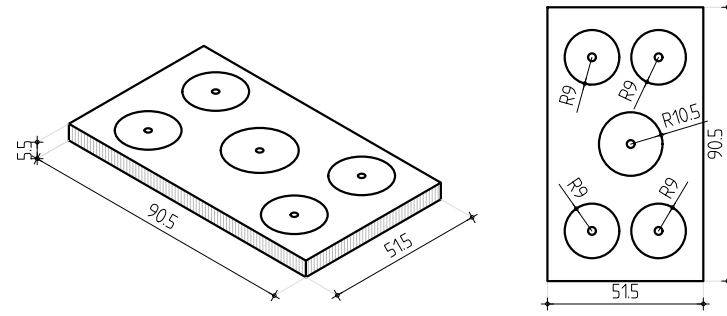

מבט עליון לדוגמה
5 מוקדי בישול

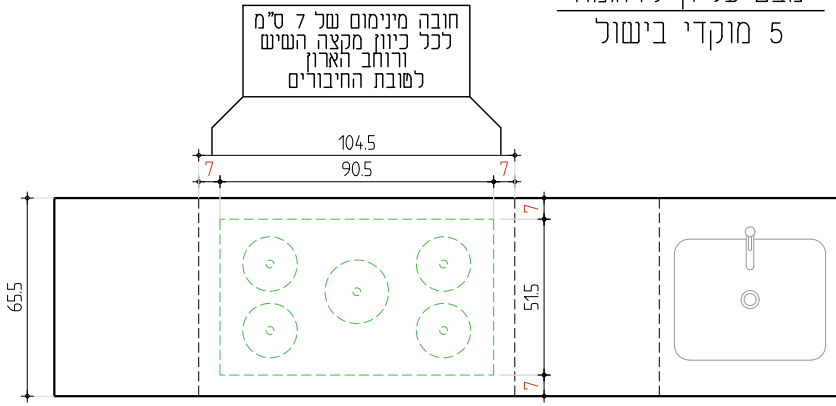

חזית מסבח לדוגמה
5 מוקדי בישול

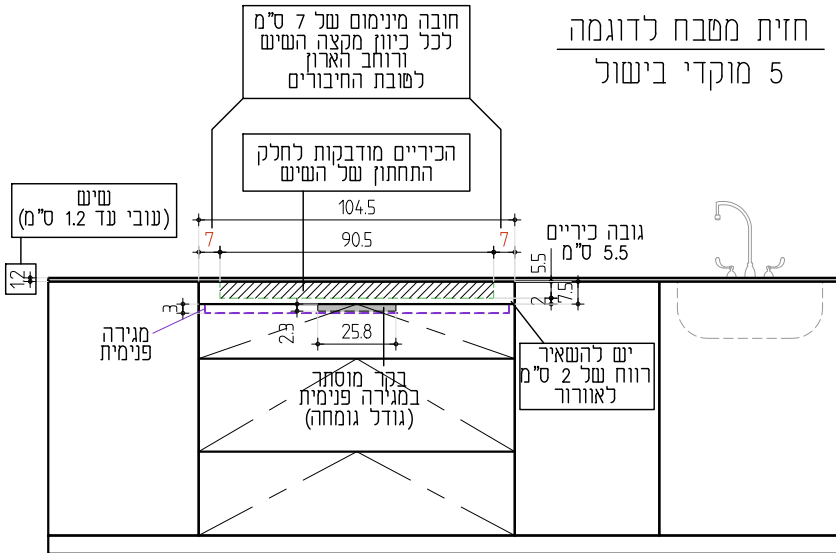

חובה מינימום של 7 ס"מ לכל כיוון מקצה השיש ורוחב הארון לשובת החיבורים

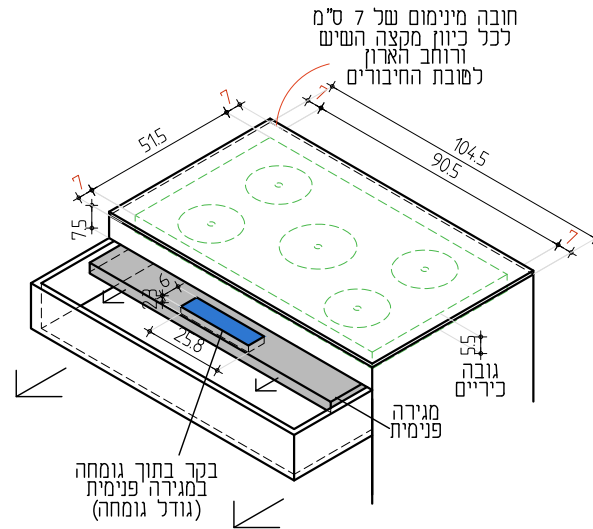

כיריים 4 מוקדי בישול

מבט עליון לדוגמה
4 מוקדי בישול

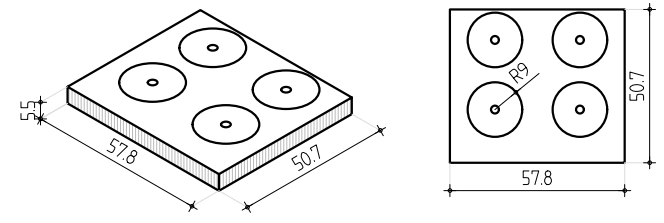
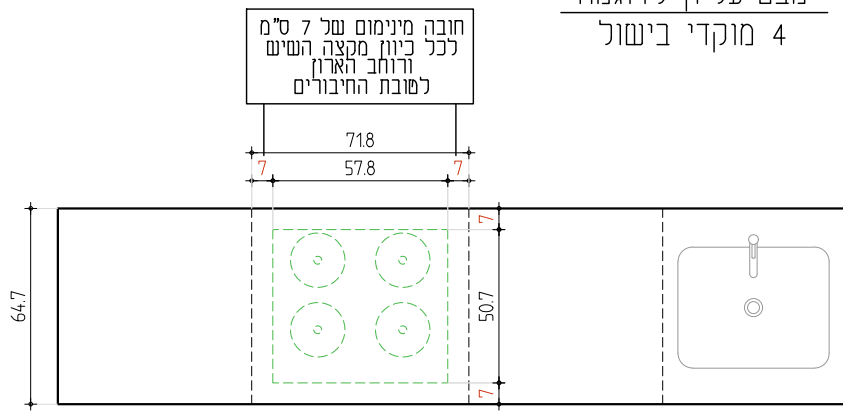

חזית מטבח לדוגמה
4 מוקדי בישול

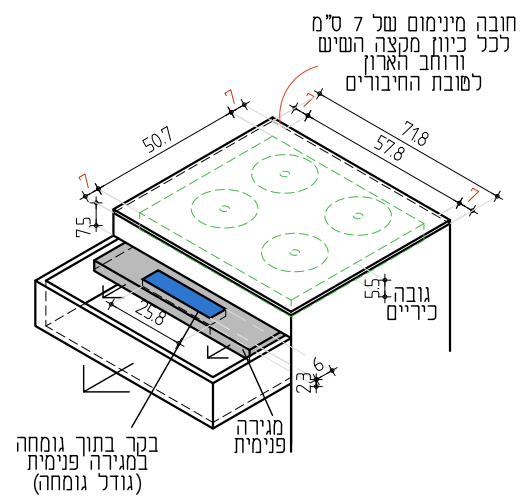
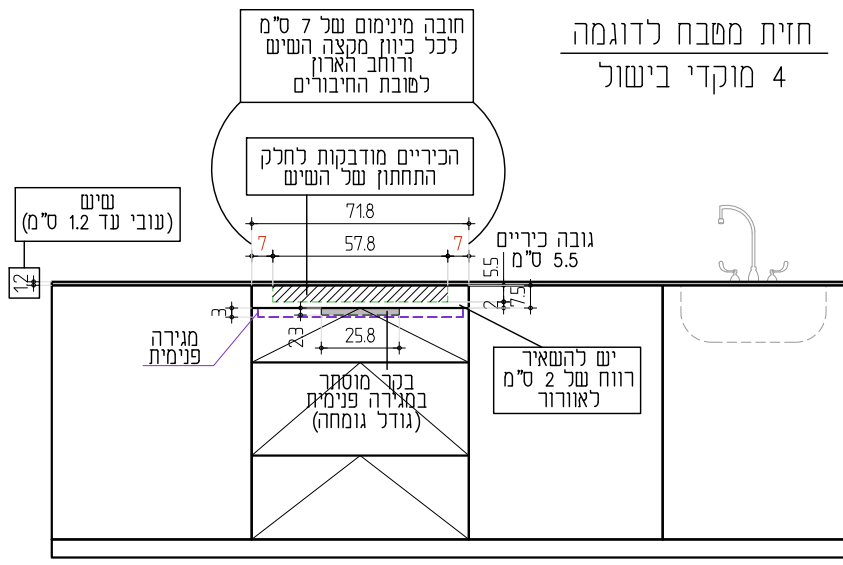

INVISACOOK

מודל	A3
תאריך: 26.11.24	
ק"מ: 1:25	
מליון: 2/4	

כיריים 3 מוקדי בישול

מבט עליון לדוגמה
3 מוקדי בישול

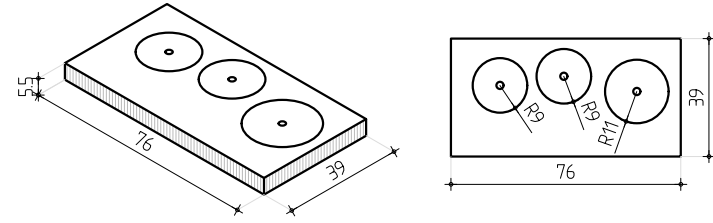
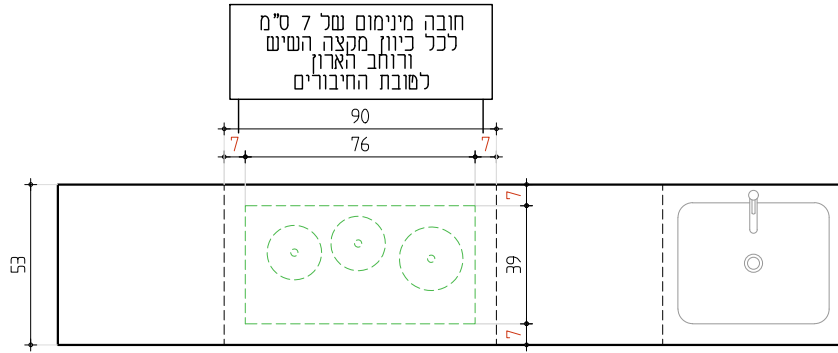

חזית מטבח לדוגמה
3 מוקדי בישול

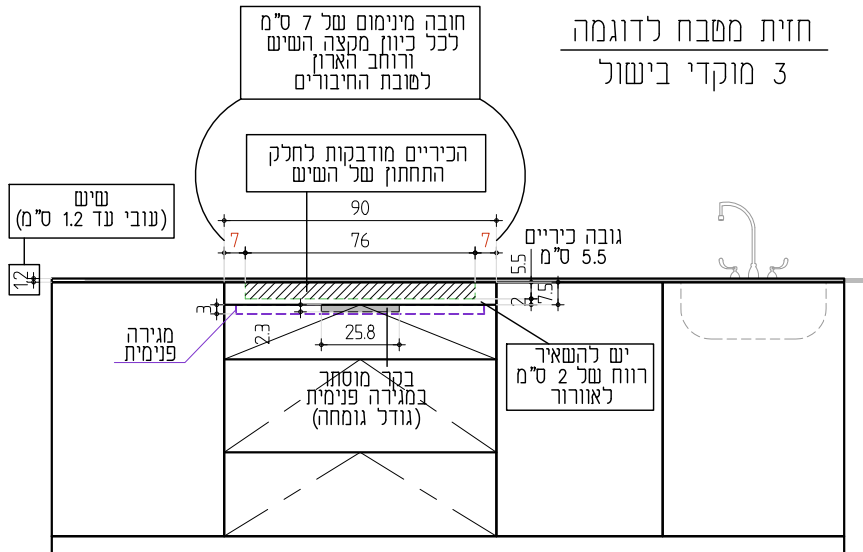

חובה מינימום של 7 ס"מ
לכל כיוון מקצה השיש
ורוחב הארון
לשורת החיבורים

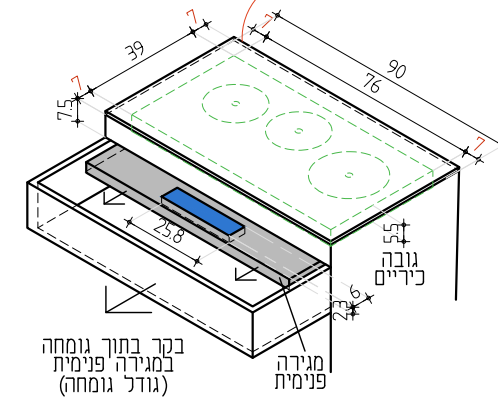

כיריים 2 מוקדי בישול

מבט עליון לדוגמה 2 מוקדי בישול

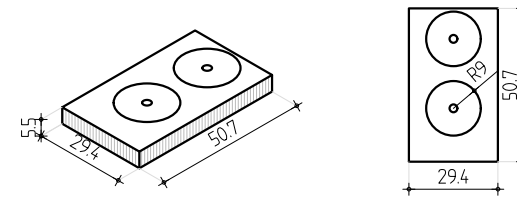
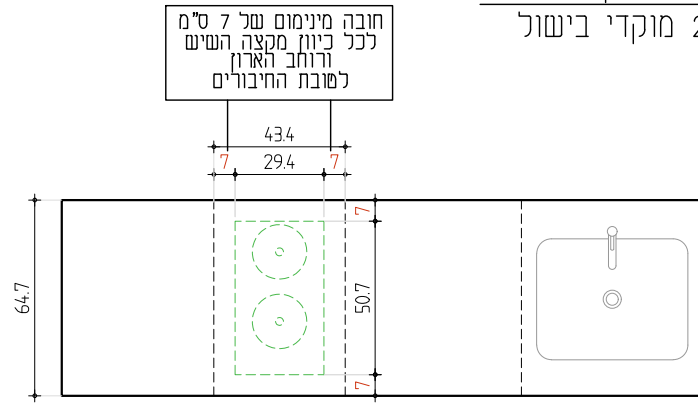

חזית מטבח לדוגמה 2 מוקדי בישול

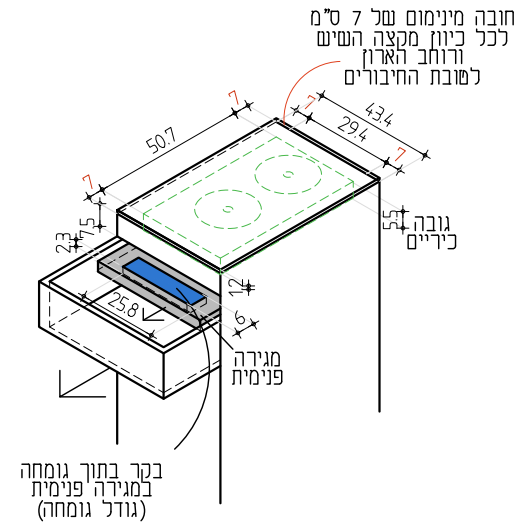
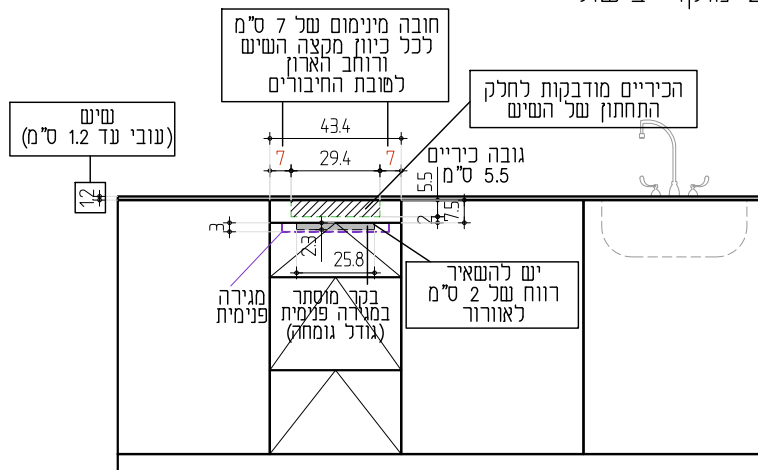

התקנת בקר

גודל בקר
קנ"מ 1:5

בקר בתוך גומחה במגירה פנימית

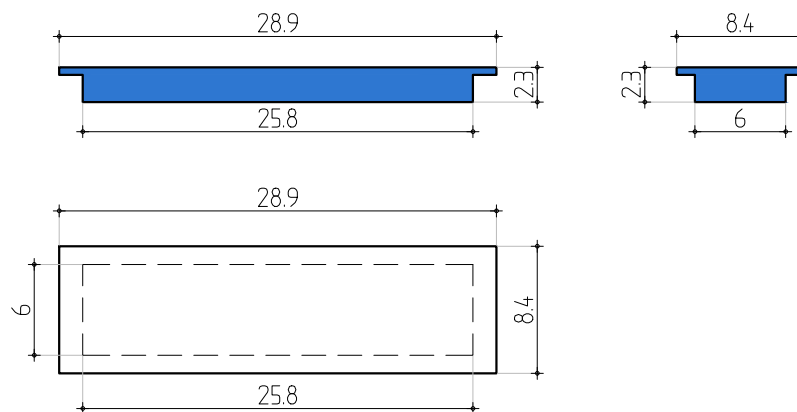

רווח של 2 ס"מ
לאורורך

